

Panasonic

Assembly Qualifier
Qualificateur d'Assemblage
Calificador Incorporado

Operating Instructions
Instructions d'utilisation
Manual de instrucciones

Model No: EYFR02

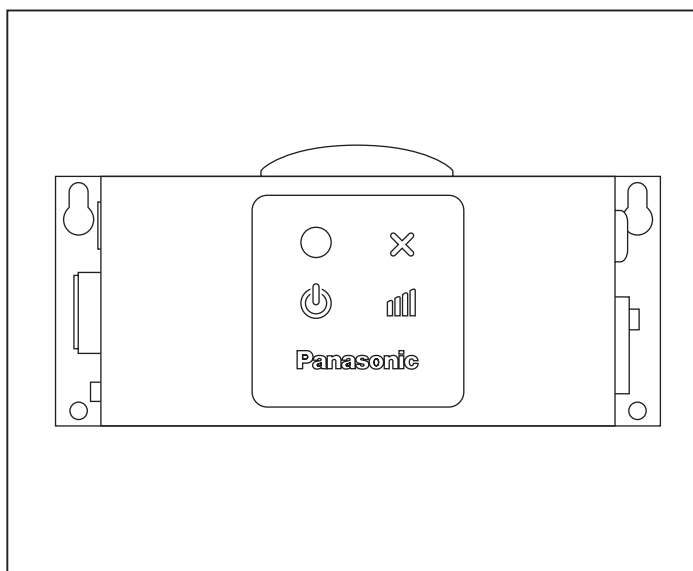

IMPORTANT

This manual contains safety information. Read manual completely before first using this product and save this manual for future use.

IMPORTANT

Ce mode d'emploi contient des informations sur la sécurité. Lisez-le en entier avant d'utiliser le produit et conservez-le pour référence.

IMPORTANTE

Este manual contiene información de seguridad. Lea completamente este manual antes de utilizar por primera vez este producto, y guárdelo para poder consultarlo en el futuro.

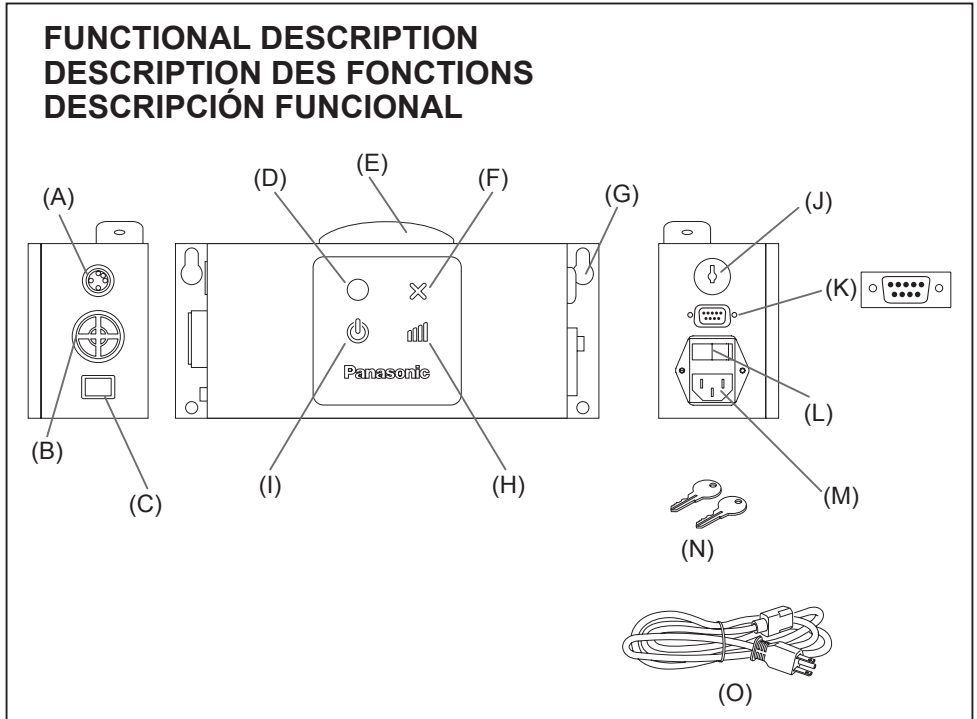

(A)	I/O connector	Connecteur d'entrée/sortie	Conector de entrada/salida
(B)	Beeper	Ronfleur	Alarma
(C)	Volume switch	Interrupteur de volume	Interruptor de volumen
(D)	Fastening accept indicator	Témoin d'acceptation de fixation	Indicador de aceptación de sujeción
(E)	Antenna cover	Cache d'antenne	Cubierta de antena
(F)	Fastening reject indicator	Témoin de rejet de fixation	Indicador de rechazo de sujeción
(G)	Mounting holes	Trous de montage	Orificios de instalación
(H)	Signal strength indicator	Témoin de puissance de signal	Indicador de fuerza de señal
(I)	Power indicator	Témoin d'alimentation	Indicador de energía
(J)	Key lock	Verrou à clé	Bloqueador de llave
(K)	D-sub 9-pin female inch thread	Filet de pouce femelle à 9 broches D-sub	Roscado hembra D-sub de 9 clavijas
(L)	Power switch	Interrupteur d'alimentation	Interruptor de energía
(M)	Power plug inlet	Entrée de fiche d'alimentation	Entrada de corriente eléctrica
(N)	Soft key	Clé d'enregistrement	Tecla suave
(O)	Power cord	Cordon d'alimentation	Cable de energía

I. INTRODUCTION

Thank you for purchasing the Panasonic Assembly Qualifier. The AQ Wireless can monitor battery tools. In its simplest form, the AQ Wireless is configured to monitor a tool while it's running, determine if the fastening process was successful, report the status of the fastening.

How to Use This Manual

- Please read this manual completely before starting to use your AQ Wireless. If this unit is mishandled a fatal accident, bodily injury, or damage to the AQ Wireless may occur.
- This manual is intended to be a general guide to the operations of the AQ Wireless. If any additional questions or concerns arise, please contact a Panasonic Electric Works Power Tools representative.
- Please keep this manual for future reference. It contains important safety information that you must follow to use the AQ Wireless safely.

WARNING!

- Do not disassemble the unit for repair or modifications. There is a high electrical voltage inside the unit that could cause electric shock.
- Do not allow any type of liquid to come into contact with any part of the unit.
- Immediately discontinue use of the unit if smoke, an abnormal odor, or an unusual sound is detected coming from the unit.
- Insert all fittings fully into their mating receptacles. Failure to do so could result in injury.
- Do not fold, bend or apply excessive force to any cable or fitting.

CAUTION!

- This unit accepts an AC input voltage from 90VAC to 264VAC. Trying to operate this unit with a voltage outside that range may cause damage to the unit.
- Reception reliability may vary with site conditions. Be sure to verify proper Assembly Qualifier operation, including data reception, before starting work. Panasonic is not responsible for any damage sustained as a result of reception problems.
- Avoid placing or storing this unit in a location where it may become wet or dust covered.
- Do not place or mount this unit in an unstable area.
Dropping this unit may result in personal injury or damage to the unit.
- Before performing any maintenance on the unit, make sure to turn it off and remove the power plugs.
- There are no user serviceable parts inside the main enclosure of the unit.
- Proper operation is not guaranteed in the event that the Assembly Qualifier has been modified in any way.
- Always use this Assembly Qualifier with a Panasonic tool. Proper operation is not guaranteed when used with non-Panasonic tools.
Always turn the Assembly Qualifier's power off when not in use.
- The socket-outlet shall be installed near the equipment and shall be easily accessible.

II. BEFORE USING THE ASSEMBLY QUALIFIER

Downloading software

The Assembly Qualifier is configured (relay output time, frequency, etc.) by connecting it to a computer. The Device Programmer application is required in order to do this. If you need to configure the Assembly Qualifier, the software can be downloaded from the following URL:

<http://denko.panasonic.biz/Ebox/powertool/factory/download/ENG/>

Device Programmer system requirements

Read before use

- You may not be able to use the Device Programmer on some computers, even if they satisfy the system requirements.
- Depending on the computer being used, actual operation and screen content may differ from the information presented in this manual.
- The information in this manual is subject to change without notice.
- Unauthorized copying or other reproduction of this manual, in whole or in part, is prohibited.
- This portion of this manual describing Windows operation uses procedures and screens for Windows XP.

The Device Programmer application is not compatible with Macintosh computers. See below for supported operating systems. All illustrations in this manual are provided for reference purposes only.

Device Programmer system requirements

Supported computers

Windows® 7:	IBM® PC/AT compatible computer with Intel® Pentium® III 1 GHz or faster CPU (including compatible CPUs)
Windows Vista®:	IBM® PC/AT compatible computer with Intel® Pentium® III 800 MHz or faster CPU (including compatible CPUs)
Windows® XP:	IBM® PC/AT compatible computer with Intel® Pentium® III 500 MHz or faster CPU (including compatible CPUs)

Supported operating systems

Pre-installed Japanese language version

Microsoft® Windows® 7 (32-bit)	Starter
Microsoft® Windows® 7 (32-bit/64-bit)	Home Basic/Home Premium/Professional/Ultimate
Microsoft® Windows Vista® (32-bit)	Home Basic/Home Premium/Business/Ultimate SP1/SP2
Microsoft® Windows® XP (32-bit)	Home Edition/Professional SP2/SP3

Memory

Windows® 7: At least 1 GB (32-bit) or 2 GB (64-bit)

Windows Vista®/Windows® XP: At least 256 MB

Hard disk

Ultra DMA-100 or better

At least 10 MB of space for installing the software

- When recording to disk, space equal to at least twice the size of the data being created is required.
- An error may occur during recording if the compression setting is enabled. Deselect the “Compress contents to save disk space” checkbox in the hard disk’s “Properties.”

Interface

Serial communications port (COM)

Other

Mouse or equivalent pointing device

Required software

.NET framework 3.5 SP1

- The software is not guaranteed to operate properly on all computers that satisfy the system requirements.
- The software does not support Windows® 3.1, Windows® 95, Windows® 98, Windows® 98SE, Windows® Me, Windows NT®, or Windows® 2000.
- The software is not guaranteed to operate properly on Windows® XP Media Center Edition, Tablet PC Edition, Windows Vista® Enterprise or Windows® 7 Enterprise.
- The software is not guaranteed to operate properly on 64-bit versions of Windows® XP or Windows Vista®.
- The software is not guaranteed to operate properly in Windows® 7 XP mode.
- The software is not guaranteed to operate properly on upgraded operating systems.
- Multi-boot systems are not supported.
- Multi-monitor systems are not supported.
- Only users with system administrator privileges can install or uninstall the software.
- Log in on an administrator account or standard user account before using the software. The software cannot be used by guest account usernames.
- The software is not guaranteed to operate properly on systems where the language has been changed using the Windows Vista®/Windows® 7 Ultimate multi-language user interface (MUI) function.

- Microsoft and Windows are registered trademarks or trademarks of Microsoft Corporation in the United States and other countries.
- IBM and PC/AT are registered trademarks of International Business Machines Corporation.
- Apple, the Apple logo, Macintosh, and MacOS are registered trademarks of Apple Inc.
- Intel, Pentium, and Celeron are registered trademarks or trademarks of Intel Corporation in the United States and other countries.
- Screenshots have been used in accordance with Microsoft Corporation guidelines.
- Other model names, company names, and product names are the trademarks or registered trademarks of their respective companies.

Installing the software

- Before installing the software, quit all other open applications.
 1. Double-click “Panasonic Device Programmer.zip.”
 2. Double-click “exe file”, then follow the instructions on the screen to install the software.
- Restart the computer once the installation is complete.

Disclaimer

Be sure to read before use.

Limitations:

The Device Programmer software is designed to be used to configure EYFR02 (Assembly Qualifier) settings.

Caution:

The following precautionary information applies to use of this software:
Use of the software signifies your acceptance of the following terms of use.

Terms of Use:

- Panasonic makes no guarantee concerning the operation of this software.
- Panasonic is not liable for any direct, indirect, secondary, consequential, or special damage arising from the use or operation of this software, either by extension or effect.
- It is prohibited to reproduce or distribute this software.

Configuring settings with the software

1. Connect the Assembly Qualifier to the computer.

- Use an RS-232C straight cable.

Using a serial RS-232C port to connect the Assembly Qualifier

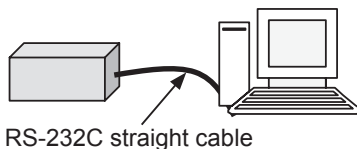

Using a USB port to connect the Assembly Qualifier

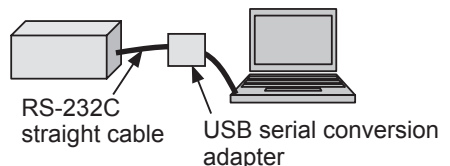

2. Turn on the Assembly Qualifier.

3. Launch the Device Programmer application.

4. Click the “Read Settings” button.

- The software will load the Assembly Qualifier’s current settings.

5. Configure the settings as desired.

• Enter values and select settings.

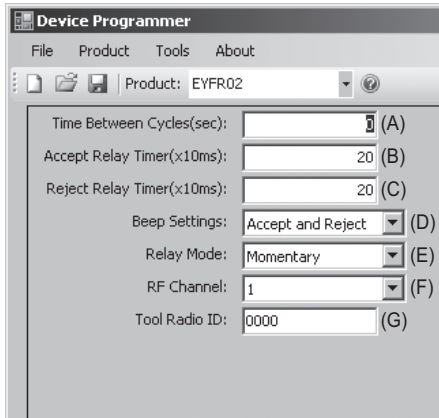

	Function description	Initial setting
(A)	Time during which to invalidate the next reception (so that cycles are not counted twice)	0 (0 sec)
(B)	Fastening accept signal relay output time*	20 (0.2 sec)
(C)	Fastening reject signal relay output time*	20 (0.2 sec)
(D)	Sets the beep mode to any of three options. ① Accept and Reject: Fastening accept and fastening reject ② Accept only: Fastening accept only ③ Reject only: Fastening reject only	Accept and Reject
(E)	Sets the relay output method to either of two options. ① Latching: Output continuously. ② Momentary: Output for duration defined by relay output time.	Momentary
(F)	Sets the frequency to any of 12 channels.	1
(G)	Displays the registered tool ID.	0000

* Valid only when (E) has been set to ② ("Momentary").
Setting a long relay output time slows the reception process.

• File menu



- ① Creates a new file.
- ② Opens a previously created file.
- ③ Saves the current settings.
- ④ Saves the current settings as a new file.
- ⑤ Opens recently used files.
- ⑥ Exits the Device Programmer application.

• Product menu

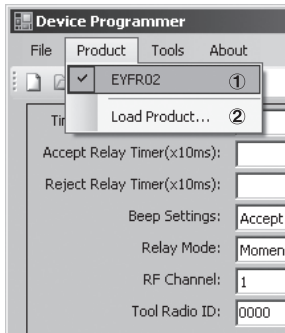

- ① Selects the Assembly Qualifier.
(This setting does not need to be changed.)
- ② Not used

• Tools menu

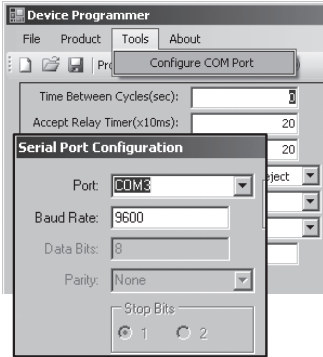

Configures the port used to connect the Assembly Qualifier to the computer.

- ① Selects the port.
- ② Sets the baud rate.
Initial setting: 9600

• About menu

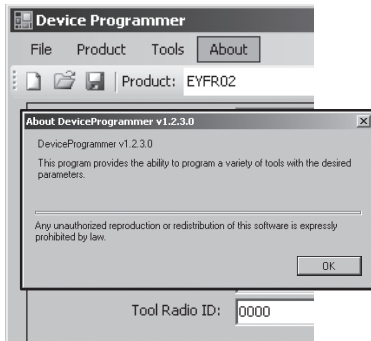

Allows you to check the software's version.

Installing the Assembly Qualifier

Installation method

Mount the Assembly Qualifier securely with screws using the four mounting holes.

NOTE

Before mounting the Assembly Qualifier, test it where you plan to install it to ensure that there are no communications issues.

CAUTION

Verify that the Assembly Qualifier is not affected by other wireless equipment before mounting it.

III. OPERATION

Registering the tool with the Assembly Qualifier

• Preparing the Assembly Qualifier

1. Connect the power cord to the Assembly Qualifier.
2. Plug the power cord into a wall outlet.
3. Turn on the Assembly Qualifier.
All indicators will turn on and off, leaving only the power indicator on.
4. Insert a soft key into the key lock and turn to the left.
The power indicator will flash, and the Assembly Qualifier will enter tool registration standby mode.

• Preparing the tool to be registered

1. Operate the tool so that all the panel lights are off (if any panel lights are on).
2. Pull the tool's trigger.
Once the tool has been registered, the Assembly Qualifier's fastening accept signal will turn on.
3. Turn the Assembly Qualifier's soft key to the right.
The power indicator will turn on and the Assembly Qualifier will enter receive mode, completing the registration process.

CAUTION

The registration procedure should be performed away from other transmitter-equipped tools. When registering multiple tools, do so one pair at a time. Failure to do so may cause an unintended tool to be registered with the Assembly Qualifier.

Indicators

Indicator	State	
Fastening accept indicator	Green	Fastening accept signal received.
	Off	No fastening accept signal is being received.
Fastening reject indicator	Red	Fastening reject signal received.
	Off	No fastening reject signal is being received.
Power indicator	Blue	Power on (receive mode)
	Off	Power off
	Flashing blue	Tool registration standby mode
Signal strength indicator	Yellow	Strong signal
	Orange	Medium-strength signal
	Red	Weak signal
	Flashing red	Signal received during double-count prevention time.
	Off	No fastening signal is being received.

Setting the beep volume

Set the beep volume with the volume switch.

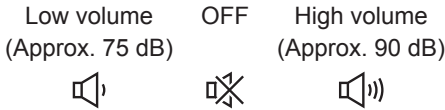
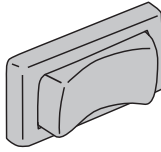

NOTE

The beep mode setting is configured while the Assembly Qualifier is connected to a computer. See page 7.

Using the software

1. Turn on the Assembly Qualifier's power switch.
All indicators will turn on and off, leaving only the power indicator on.
2. Use the registered tool to perform fastening work.

Status of tool's fastening confirmation indicator	Assembly Qualifier indicators
Green	Fastening accept indicator
Red	Fastening reject indicator

Finishing work

Turn off the Assembly Qualifier's power switch.

I/O connector

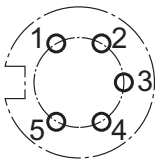

Pin no.	Description	Rating
1	Reset input pin (input)	Input rating: 24 V/60 mA
2	Reset input pin (common)	—
3	Relay output pin (common)	—
4	Relay output pin (fastening accept)	Output rating: 30 VDC/5 A
5	Relay output pin (fastening reject)	Output rating: 30 VDC/5 A

5-pin connector schematic and pin out

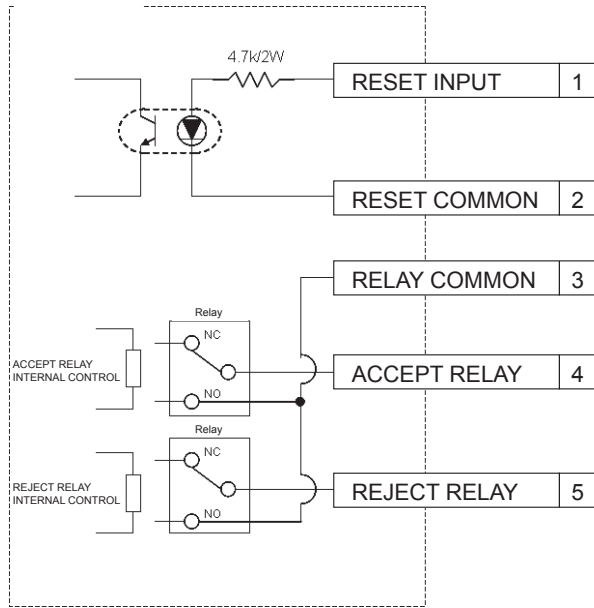
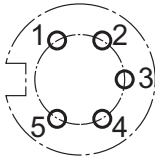

To connect to the 5-pin connector, you will need:

A commercially available round connector
(manufacturer: Amphenol ; model no.: T3360 001)

System wiring

1. Unplug the Assembly Qualifier and turn off the power switch.
2. Connect the Assembly Qualifier to an external device (sequencer, etc.).

Example connection

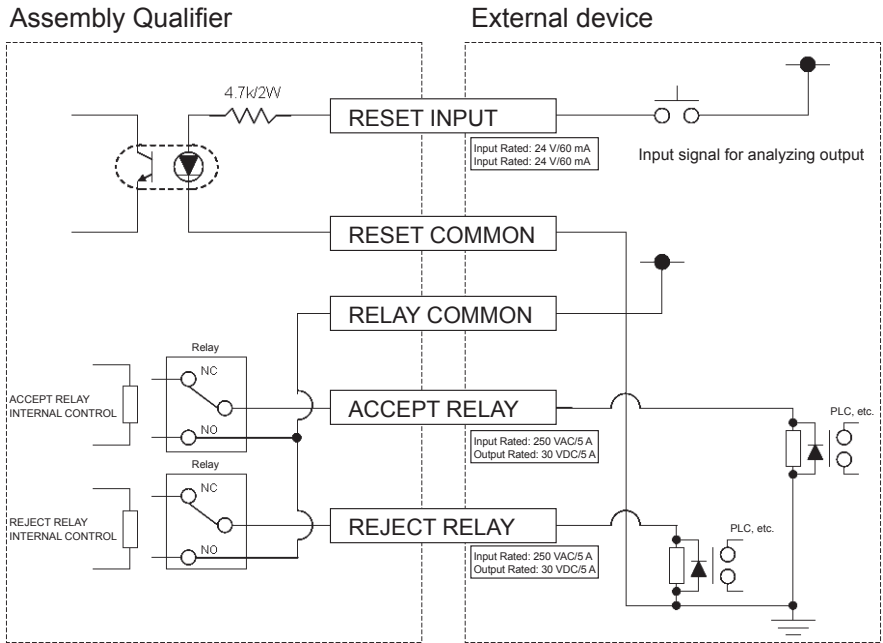

CAUTION

Exercise caution not to exceed the rated load as doing so may damage internal circuitry.

IV. SPECIFICATIONS

Model	EYFR02
Rated supply voltage	100/230, 50/60 Hz
Rated supply current	0.125 A
Frequency	2.410 GHz – 2.465 GHz
Recommended communications range	10 m*
No. of connected devices	1
External connection output	5 A at 250 VAC or 5 A at 30 VDC
Operating temperature range	-10°C (14°F) – 60°C (140°F)
Compatible tools	EYFLA4AR, EYFLA5AR, EYFLA5QR, EYFLA6JR, EYFLA6PR, EYFMA1JR, EYFMA1PR
Dimensions	254 mm × 119 mm × 73 mm
Weight	1.15 kg (power cord is not included)

* Communications range varies with operating environment. The presence of metal walls, people, or other objects may result in decreased range.

Radio Information:

Indoor/Urban Range	100 ft./30 m
Transmit Power	1 mW (0 dBm)
Receiver Sensitivity	-92 dBm (1% B20 packet error)
FCC Part 15.247	OUR-XBEE
Industry Canada	4214A-XBEE

FCC Statement:

Contains FCC ID: OUR-XBEE

IC: 4214A-XBEE

The enclosed device complies with Part 15 of the FCC Rules. Operation is subject to the following two conditions: (i.) this device may not cause harmful interference and (ii.) this device must accept any interference received, including interference that may cause undesired operation.

Channel Frequencies:

Channel 1	2.410 GHz
Channel 2	2.415 GHz
Channel 3	2.420 GHz
Channel 4	2.425 GHz
Channel 5	2.430 GHz
Channel 6	2.435 GHz
Channel 7	2.440 GHz
Channel 8	2.445 GHz
Channel 9	2.450 GHz
Channel 10	2.455 GHz
Channel 11	2.460 GHz
Channel 12	2.465 GHz

I. INTRODUCTION

Nous vous remercions d'avoir acheté le Qualificateur d'Assemblage (QA) de Panasonic. Le QA sans fil peut contrôler les outils à batterie. Dans sa forme la plus simple, le QA sans fil est configuré pour contrôler un outil pendant qu'il fonctionne, déterminer si le processus de fixation a été réalisé avec succès, communiquer l'état de la fixation.

Comment utiliser ce manuel

- Veuillez lire complètement ce manuel avant de commencer à utiliser votre QA sans fil. Si cet appareil est manipulé incorrectement, un accident mortel, des blessures corporelles ou des dommages du QA sans fil pourraient s'ensuivre.
- Ce manuel est un guide général pour les opérations du QA sans fil. Pour toute autre question ou doute que vous pourriez avoir, veuillez contacter un représentant de Panasonic Electric Works Power Tools.
- Veuillez conserver ce manuel pour référence ultérieure. Il contient des informations de sécurité importantes que vous devez suivre pour utiliser le QA sans fil en toute sécurité.

AVERTISSEMENT!

- Ne démontez pas l'appareil pour le réparer ou le modifier. La tension électrique élevée présente dans l'appareil pourrait causer un choc électrique.
- Veillez à ce qu'aucun type de liquide n'entre en contact avec les pièces de l'appareil.
- Cessez immédiatement d'utiliser l'appareil s'il est détecté que celui-ci produit de la fumée, une odeur anormale ou des bruits inhabituels.
- Insérez complètement tous les éléments dans leur réceptacle correspondant. Sinon, des blessures pourraient s'ensuivre.
- Veillez à ne pas plier, courber ou appliquer une force excessive sur les câbles ou les éléments.

ATTENTION!

- Cet appareil accepte une tension d'entrée CA de 90 VCA à 264 VCA. Si vous tentez de faire fonctionner cet appareil hors de ces limites de tension, vous pourriez endommager l'appareil.
- La fiabilité de la réception peut varier selon les conditions du site. Veillez à vérifier le bon fonctionnement du Qualificateur d'Assemblage, y compris la réception des données, avant d'entreprendre les travaux. Panasonic décline toute responsabilité pour tout dommage subi en raison de problèmes de réception.
- Évitez de placer ou de ranger cet appareil à un endroit où il pourrait être mouillé ou être recouvert de poussière.
- Veillez à ne pas placer ou monter cet appareil à un endroit instable.
Si cet appareil tombe, des blessures corporelles ou des dommages de l'appareil pourraient s'ensuivre.
- Avant d'entreprendre des travaux d'entretien sur l'appareil, veillez à le mettre hors tension et à débrancher les fiches d'alimentation.
- Aucune pièce susceptible d'être réparée par l'utilisateur ne se trouve dans le coffret principal de l'appareil.
- Nous ne pouvons pas garantir le bon fonctionnement si le Qualificateur d'Assemblage a été modifié de quelque façon que ce soit.
- Utilisez toujours ce Qualificateur d'Assemblage avec un outil Panasonic. Le bon fonctionnement n'est pas garanti si vous l'utilisez avec des outils qui n'ont pas été fabriqués par Panasonic. Mettez toujours le Qualificateur d'Assemblage hors tension lorsque vous ne l'utilisez pas.
- La prise de courant doit être installée près de l'équipement et être facilement accessible.

II. AVANT D'UTILISER LE QUALIFICATEUR D'ASSEMBLAGE

Téléchargement du logiciel

Le Qualificateur d'Assemblage est configuré (temps de sortie de relais, fréquence, etc.) en le connectant à un ordinateur. L'application Device Programmer est requise pour pouvoir effectuer ceci. Si vous avez besoin de configurer le Qualificateur d'Assemblage, vous pouvez télécharger le logiciel depuis l'URL suivante:
<http://denko.panasonic.biz/Ebox/powertool/factory/download/ENG/>

Configuration système requise du Device Programmer

Lisez avant l'utilisation

- Il est possible que vous ne puissiez pas utiliser le Device Programmer sur certains ordinateurs, même s'ils satisfont à la configuration système requise.
- Selon l'ordinateur utilisé, il est possible que le fonctionnement réel et le contenu des écrans soient différents des informations présentées dans ce manuel.
- Les informations contenues dans ce manuel sont sujettes à changements sans préavis.
- Toute copie ou autre reproduction non autorisée de ce manuel, en tout ou en partie, est interdite.
- La partie de ce manuel décrivant le fonctionnement de Windows utilise les procédures et les écrans de Windows XP.

L'application Device Programmer n'est pas compatible avec les ordinateurs Macintosh. Pour les systèmes d'exploitation pris en charge, voyez ci-dessous. Toutes les illustrations contenues dans ce manuel sont fournies à titre de référence seulement.

Configuration système requise du Device Programmer

Ordinateurs pris en charge

Windows® 7:	Ordinateur compatible IBM® PC/AT avec unité centrale Intel® Pentium® III de 1 GHz ou plus rapide (y compris les unités centrales compatibles)
Windows Vista®:	Ordinateur compatible IBM® PC/AT avec unité centrale Intel® Pentium® III de 800 MHz ou plus rapide (y compris les unités centrales compatibles)
Windows® XP:	Ordinateur compatible IBM® PC/AT avec unité centrale Intel® Pentium® III de 500 MHz ou plus rapide (y compris les unités centrales compatibles)

Systèmes d'exploitation pris en charge

Version en langue japonaise pré-installée

Microsoft® Windows® 7 (32-bit)	Starter
Microsoft® Windows® 7 (32-bit/64-bit)	Home Basic/Home Premium/Professional/Ultimate
Microsoft® Windows Vista® (32-bit)	Home Basic/Home Premium/Business/Ultimate SP1/SP2
Microsoft® Windows® XP (32-bit)	Home Edition/Professional SP2/SP3

Mémoire

Windows® 7: Au moins 1 Go (32-bit) ou 2 Go (64-bit)

Windows Vista®/Windows® XP: Au moins 256 Mo

Disque dur

Ultra DMA-100 ou plus puissant

Au moins 10 Mo d'espace libre pour installer le logiciel

- Lors de l'enregistrement sur un disque, un espace égal à au moins deux fois la taille des données à créer est requis.
- Il est possible qu'une erreur se produise pendant l'enregistrement si le paramètre de compression est activé. Désélectionnez la case "Compress contents to save disk space" dans les "Properties" du disque dur.

Interface

Port de communications série (COM)

Autres

Souris ou dispositif de pointage équivalent

Logiciel requis

.NET framework 3.5 SP1

- Le logiciel n'est pas garanti pour fonctionner correctement sur tous les ordinateurs qui satisfont à la configuration système requise.
- Le logiciel ne prend pas en charge Windows® 3.1, Windows® 98, Windows® 98SE, Windows® Me, Windows NT®, ou Windows® 2000.
- Le logiciel n'est pas garanti pour fonctionner correctement sur Windows® XP Media Center Edition, Tablet PC Edition, Windows Vista® Enterprise ou Windows® 7 Enterprise.
- Le logiciel n'est pas garanti pour fonctionner correctement sur les versions 64-bit de Windows® XP ou Windows Vista®.
- Le logiciel n'est pas garanti pour fonctionner correctement en mode Windows® 7 XP.
- Le logiciel n'est pas garanti pour fonctionner correctement sur les systèmes d'exploitation améliorés.
- Les systèmes à démarrage multiple ne sont pas pris en charge.
- Les systèmes à moniteurs multiples ne sont pas pris en charge.
- Seuls les utilisateurs ayant les privilèges d'administrateur système peuvent installer ou désinstaller le logiciel.
- Connectez-vous à un compte d'administrateur ou à un compte d'utilisateur standard avant d'utiliser le logiciel. Le logiciel ne peut pas être utilisé par des noms d'utilisateur de compte invité.
- Le logiciel n'est pas garanti pour fonctionner correctement sur les systèmes où la langue a été changée en utilisant la fonction d'interface utilisateur multi-langues (MUI) de Windows Vista®/Windows® 7 Ultimate.

- Microsoft et Windows sont des marques déposées ou des marques commerciales de Microsoft Corporation aux États-Unis et dans d'autres pays.
- IBM et PC/AT sont des marques déposées de International Business Machines Corporation.
- Apple, le logo Apple, Macintosh et Mac OS sont des marques déposées de Apple Inc.
- Intel, Pentium et Celeron sont des marques déposées ou des marques commerciales de Intel Corporation aux États-Unis et dans d'autres pays.
- Les captures d'écran ont été utilisées conformément aux directives de Microsoft Corporation.
- Les autres noms de modèle, noms de société et noms de produit sont les marques commerciales ou les marques déposées de leurs sociétés respectives.

Installation du logiciel

- Avant d'installer le logiciel, quittez toutes les autres applications ouvertes.
 1. Cliquez deux fois sur "Panasonic Device Programmer.zip".
 2. Cliquez deux fois sur "exe file", puis suivez les instructions affichées sur l'écran pour installer le logiciel.
- Redémarrez l'ordinateur une fois que l'installation est terminée.

Avis de non-responsabilité

Veillez à lire ceci avant l'utilisation.

Limitations:

Le logiciel Device Programmer est destiné à être utilisé pour configurer les paramètres du EYFR02 (Qualificateur d'Assemblage)

Attention:

Les informations de précautions suivantes concernent l'utilisation de ce logiciel: L'utilisation du logiciel implique que vous acceptez les conditions d'utilisation suivantes.

Conditions d'utilisation:

- Panasonic ne garantit absolument pas le fonctionnement de ce logiciel.
- Panasonic décline toute responsabilité pour tout dommage direct, indirect, secondaire, subséquent ou spécial causé par l'utilisation ou le fonctionnement de ce logiciel, par extension ou effet.
- Il est interdit de reproduire ou de distribuer ce logiciel.

Configuration des paramètres avec le logiciel

1. Connectez le Qualificateur d'Assemblage à l'ordinateur.

- Utilisez un câble droit RS-232C.

Utilisation d'un port série RS-232C pour connecter le Qualificateur d'Assemblage



Câble droit RS-232C

Utilisation d'un port USB pour connecter le Qualificateur d'Assemblage

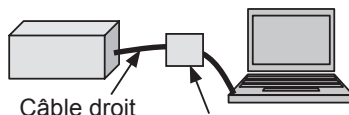

Câble droit RS-232C

Adaptateur de conversion série USB

2. Mettez le Qualificateur d'Assemblage sous tension.

3. Lancez l'application Device Programmer.

4. Cliquez sur le bouton "Read Settings".

- Le logiciel charge alors les paramètres actuels du Qualificateur d'Assemblage.

5. Configurez les paramètres comme voulu.

- Entrez les valeurs et sélectionnez les paramètres.

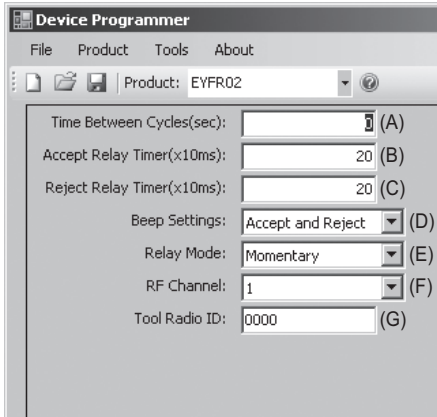

	Description des fonctions	Paramètre par défaut
(A)	Temps pendant lequel la réception suivante sera invalidée (afin que les cycles ne soient pas comptés deux fois)	0(0 sec)
(B)	Temps de sortie du relais de signal d'acceptation de fixation*	20 (0,2 sec)
(C)	Temps de sortie du relais de signal de rejet de fixation*	20 (0,2 sec)
(D)	Règle le mode de bip à l'une quelconque des trois options suivantes. ① Accept and Reject: Acceptation de fixation ou rejet de fixation ② Accept only: Acceptation de fixation seulement ③ Reject only: Rejet de fixation seulement	Accept and Reject
(E)	Règle la méthode de sortie de relais à l'une quelconque des deux options suivantes: ① Latching: Sortie continue ② Momentary: Sortie pour une durée définie par le temps de sortie de relais	Momentary
(F)	Règle la fréquence à l'un quelconque des 12 canaux.	1
(G)	Affiche l'ID de l'outil enregistré.	0000

* Valide seulement lorsque (E) a été réglé à ② ("Momentary").
Si vous réglez un temps de sortie de relais plus long, le processus de réception sera plus lent.

• Menu File

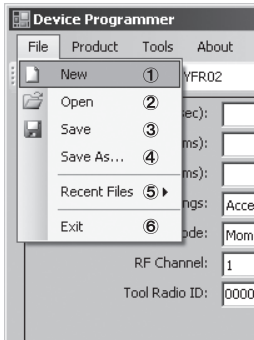

- ① Crée un nouveau fichier.
- ② Ouvre un fichier créé précédemment.
- ③ Sauvegarde les paramètres actuels.
- ④ Sauvegarde les paramètres actuels comme nouveau fichier.
- ⑤ Ouvre les fichiers récemment utilisés.
- ⑥ Quitte l'application Device Programmer.

• Menu Product

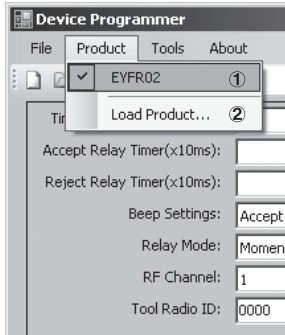

- ① Sélectionne le Qualificateur d'Assemblage.
(Il est inutile de modifier ce paramètre.)
- ② Non utilisé

• Menu Tools

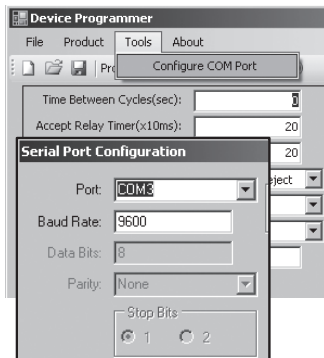

Configure le port utilisé pour connecter le Qualificateur d'Assemblage à l'ordinateur.

- ① Sélectionne le port.
- ② Règle le débit en bauds.
Paramètre par défaut: 9600

• Menu About

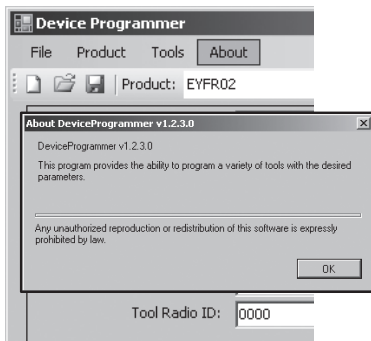

Vous permet de vérifier la version du logiciel.

Installation du Qualificateur d'Assemblage

Méthode d'installation

Montez solidement le Qualificateur d'Assemblage à l'aide des vis en utilisant les quatre trous de montage.

REMARQUE

Avant de monter le Qualificateur d'Assemblage, testez-le à l'endroit où vous prévoyez de l'installer pour vous assurer qu'il n'y a pas de problèmes de communications.

ATTENTION

Vérifiez que le Qualificateur d'Assemblage n'est pas affecté par d'autres équipements sans fil avant de le monter.

III. FONCTIONNEMENT

Enregistrement de l'outil avec le Qualificateur d'Assemblage

• Préparation du Qualificateur d'Assemblage

1. Connectez le cordon d'alimentation au Qualificateur d'Assemblage.
2. Branchez le cordon d'alimentation dans une prise murale.
3. Mettez le Qualificateur d'Assemblage sous tension.
Tous les témoins s'allument et s'éteignent, laissant seulement le témoin d'alimentation allumé.
4. Insérez une clé d'enregistrement dans le verrou à clé et tournez-la vers la gauche.
Le témoin d'alimentation clignote, et le Qualificateur d'Assemblage passe en mode d'attente d'enregistrement d'outil.

• Préparation de l'outil à enregistrer

1. Faites fonctionner l'outil de façon que tous les témoins du panneau soient éteints (si des témoins du panneau sont allumés).
2. Tirez le déclencheur de l'outil.
Une fois que l'outil a été enregistré, le signal d'acceptation de fixation du Qualificateur d'Assemblage est activé.
3. Tournez la clé d'enregistrement du Qualificateur d'Assemblage vers la droite.
Le témoin d'alimentation s'allume et le Qualificateur d'Assemblage passe en mode de réception; le processus d'enregistrement est alors terminé.

ATTENTION

Le processus d'enregistrement doit être effectué loin de tout autre outil équipé d'un transmetteur. Lorsque vous enregistrez plusieurs outils, procédez à raison d'une paire à la fois. Sinon, vous risquez d'enregistrer par erreur un outil avec le Qualificateur d'Assemblage.

Témoins

Témoin	État	
Témoin d'acceptation de fixation	Vert	Signal d'acceptation de fixation reçu.
	Éteint	Aucun signal d'acceptation de fixation n'est reçu.
Témoin de rejet de fixation	Rouge	Signal de rejet de fixation reçu.
	Éteint	Aucun signal de rejet de fixation n'est reçu.
Témoin d'alimentation	Bleu	Sous tension (mode de réception)
	Éteint	Hors tension
	Clignote en bleu	Mode d'attente d'enregistrement d'outil
Témoin de puissance de signal	Jaune	Signal puissant
	Orange	Signal de puissance moyenne
	Rouge	Signal faible
	Clignote en rouge	Signal reçu pendant le temps d'empêchement de comptage double.
	Éteint	Aucun signal de fixation n'est reçu.

Réglage du volume du bip

Réglez le volume du bip à l'aide de l'interrupteur de volume.

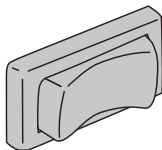

Volume bas (environ 75 dB) ARRÊT Volume haut (environ 90 dB)



REMARQUE

Le réglage du mode de bip est configuré pendant que le Qualificateur d'Assemblage est connecté à un ordinateur. Voyez la page 19.

Utilisation du logiciel

- Mettez l'interrupteur d'alimentation du Qualificateur d'Assemblage sur la position de marche. Tous les témoins s'allument et s'éteignent, laissant seulement le témoin d'alimentation allumé.**
- Utilisez l'outil d'enregistrement pour effectuer le travail de fixation.**

État du témoin de confirmation de fixation de l'outil	Témoins du Qualificateur d'Assemblage
Vert	Témoin d'acceptation de fixation
Rouge	Témoin de rejet de fixation

Fin des travaux

Mettez l'interrupteur d'alimentation du Qualificateur d'Assemblage sur la position d'arrêt.

Connecteur d'entrée/sortie

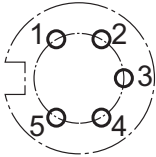

N°de broche	Description	Valeur nominale
1	Broche d'entrée de réinitialisation (entrée)	Entrée nominale: 24 V/60 mA
2	Broche d'entrée de réinitialisation (commun)	—
3	Broche de sortie de relais (commun)	—
4	Broche de sortie de relais (acceptation de fixation)	Sortie nominale: 30 VCC/5 A
5	Broche de sortie de relais (rejet de fixation)	Sortie nominale: 30 VCC/5 A

Schéma du connecteur à 5 broches et broche de sortie

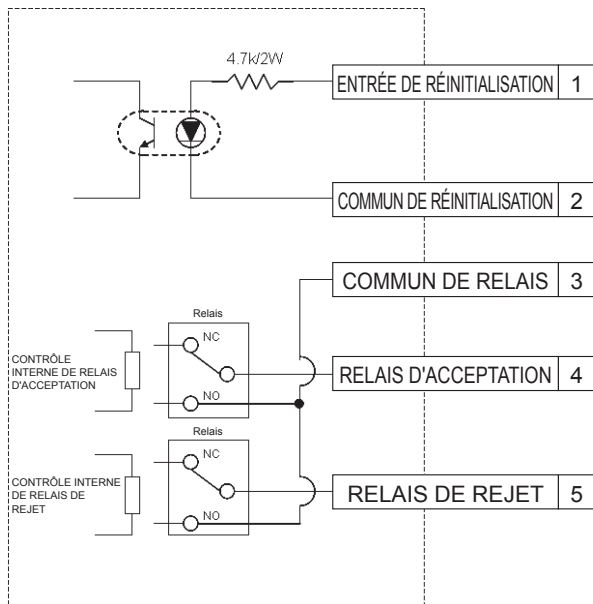
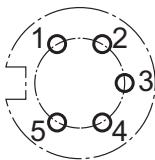

Pour connecter le connecteur à 5 broches, il vous faut:

Un connecteur rond en vente dans le commerce (fabricant: Amphenol; n° de modèle: T3360 001)

Câblage du système

1. Débranchez le Qualificateur d'Assemblage et mettez l'interrupteur d'alimentation sur la position d'arrêt.
2. Connectez le Qualificateur d'Assemblage à un appareil extérieur (séquenceur, etc.).

Exemple de connexion

Qualificateur d'Assemblage

Appareil extérieur

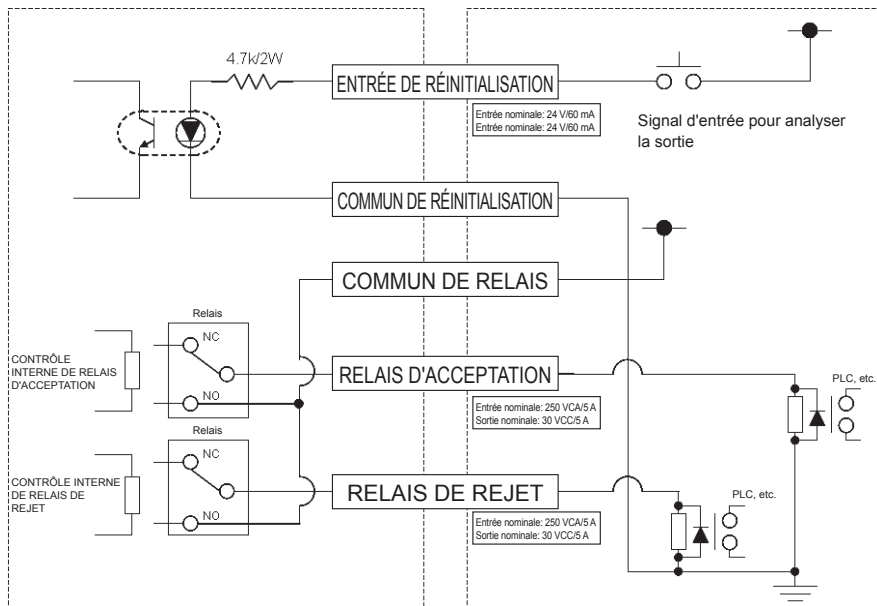

ATTENTION

Veillez à ne pas dépasser la charge nominale car ceci pourrait endommager les circuits internes.

IV. SPÉCIFICATIONS

Modèle	EYFR02
Tension d'alimentation nominale	100/230, 50/60 Hz
Courant d'alimentation nominal	0,125 A
Fréquence	2,410 GHz – 2,465 GHz
Plage de communications recommandée	10 m*
Nombre d'appareils connectés	1
Sortie de connexion externe	5 A à 250 VCA ou 5 A à 30 VCC
Plage de température de fonctionnement	-10°C (14°F) – 60°C (140°F)
Outils compatibles	EYFLA4AR, EYFLA5AR, EYFLA5QR, EYFLA6JR, EYFLA6PR, EYFMA1JR, EYFMA1PR
Dimensions	254 mm × 119 mm × 73 mm
Poids	1,15 kg (sans le cordon d'alimentation)

* La plage de communications varie selon l'environnement d'utilisation. La présence de murs métalliques, de personnes ou d'autres objets est susceptible de réduire la plage.

Informations sur les ondes radio:

Plage en intérieur / en ville	100 ft./30 m
Puissance de transmission	1 mW (0 dBm)
Sensibilité du récepteur	-92 dBm (erreur de paquet)
Article 15.247 FCC	OUR-XBEE
Industrie Canada	4214A-XBEE

Déclaration FCC:

Contient l'ID FCC: OUR-XBEE

IC: 4214A-XBEE

L'appareil inclus est conforme à l'Article 15 des Réglementations de la FCC. L'utilisation est subordonnée aux deux conditions suivantes: (i.) cet appareil ne doit pas provoquer d'interférences nuisibles et (ii.) cet appareil doit accepter toute interférence reçue, y compris des interférences qui peuvent provoquer un fonctionnement non désiré.

Fréquences des canaux:

Canal 1	2,410 GHz
Canal 2	2,415 GHz
Canal 3	2,420 GHz
Canal 4	2,425 GHz
Canal 5	2,430 GHz
Canal 6	2,435 GHz
Canal 7	2,440 GHz
Canal 8	2,445 GHz
Canal 9	2,450 GHz
Canal 10	2,455 GHz
Canal 11	2,460 GHz
Canal 12	2,465 GHz

I. INTRODUCCIÓN

Le agradecemos la compra del Calificador Incorporado de Panasonic. El Calificador Incorporado Wireless puede monitorear las herramientas de batería. En su manera más simple, el Calificador Incorporado Wireless está configurado para monitorear una herramienta mientras está en funcionamiento, determinar si el proceso de sujeción ha sido exitoso, informar el estado de la sujeción.

Cómo usar este manual

- Por favor lea este manual en su totalidad antes de comenzar el uso de su Calificador Incorporado Wireless. Si se usa esta unidad de manera inadecuada se pueden producir accidentes fatales, daños corporales o dañar el Calificador Incorporado Wireless.
- Se intenta que este manual sea una guía general para las operaciones del Calificador Incorporado Wireless. Si tiene alguna otras preguntas adicionales o surgen dudas, por favor contáctese con un representante de Panasonic Electric Works Power Tools.
- Por favor conserve este manual para referencias futuras. Contiene información importante sobre la seguridad que debe seguir para usar de manera segura el Calificador Incorporado Wireless.

¡ADVERTENCIA!

- No desarme la unidad para reparaciones o modificaciones. Hay electricidad de alto voltaje dentro de la unidad que puede ocasionarle un choque eléctrico.
- No permita que ningún tipo de líquido entre en contacto con cualquier parte de la unidad.
- Discontinúe inmediatamente el uso de la unidad si empieza a salir humo, o se detectan olores anormales o sonidos inusuales provenientes de la unidad.
- Inserte todas los acoples completamente dentro de sus receptáculos de acoplamiento. Si no lo hace correctamente, se pueden producir daños.
- No lo debe doblar, torcer o aplicar fuerza excesiva en ningún cable o acople.

¡PRECAUCIÓN!

- Esta unidad acepta un voltaje de entrada de CA de 90VCA a 264 VCA. Si trata de hacer operar esta unidad con un voltaje fuera del rango puede ocasionar daños a la unidad.
- La recepción y confiabilidad puede variar según las condiciones del sitio. Asegúrese de verificar la operación apropiada del Calificador Incorporado, incluyendo la recepción de datos, antes de comenzar a trabajar. Panasonic no se hace responsable de ningún daño que haya surgido como resultado de problemas de recepción.
- Evite la colocación o instalación de esta unidad en lugares húmedos o cubiertos de polvo.
- No coloque o instale esta unidad en un área inestable.
Si esta unidad se cae puede ocasionar daños a las personas o la unidad.
- Antes de realizar cualquier tipo de mantenimiento en la unidad, asegúrese de apagarlo y sacar los enchufes de corriente eléctrica.
- No contiene piezas reparables por el usuario dentro de la caja principal de la unidad.
- No se garantiza el funcionamiento correcto si se ha modificado de alguna manera el Calificador Incorporado.
- Use siempre el Calificador Incorporado con una herramienta Panasonic. No se garantiza el funcionamiento correcto cuando se usen herramientas que no sean Panasonic.
Apague siempre la fuente de energía del Calificador Incorporado cuando no se use.
- La salida del enchufe estará instalado cerca del equipo y será fácilmente accesible.

II. ANTES DE USAR EL CALIFICADOR INCORPORADO

Descarga del Software

El Calificador Incorporado se configura (tiempo de salida de relé, frecuencia, etc.) conectándolo a la computadora. La aplicación del Device Programmer es necesaria para ordenar la realización del mismo. Si necesita configurar el Calificador Incorporado, el software puede ser descargado desde la siguiente URL:
<http://denko.panasonic.biz/Ebox/powertool/factory/download/ENG/>

Requerimientos del sistema de Device Programmer

Lea antes de usar

- Puede ocurrir que no pueda usar el Device Programmer en algunas computadoras, aún si satisfacen los requerimientos del sistema.
- Dependiendo de la computadora a utilizar, el funcionamiento actual y el contenido de la pantalla pueden diferir de la información presentada en este manual.
- La información en este manual está sujeta a cambios sin previa notificación.
- Una copia o cualquier otra reproducción de este manual sin autorización, ya sea en su totalidad en parcialmente, está prohibidas.
- Esta parte de este manual describiendo el funcionamiento de Windows usa procedimientos y pantallas para Windows XP.

La aplicación del Device Programmer no es compatible con computadoras Macintosh. Vea a continuación los sistemas operativos que se soportan. Todas las ilustraciones de este manual son provistas solamente con propósitos de referencia.

Requerimientos del sistema del Device Programmer

Computadoras soportadas

Windows® 7:	Computadora compatible IBM® PT/AT con Intel® Pentium® III, CPU de 1 GHz o más rápida (incluyendo CPUs compatibles)
Windows Vista®:	Computadora compatible IBM® PT/AT con Intel® Pentium® III, CPU de 800 MHz o más rápida (incluyendo CPUs compatibles)
Windows® XP:	Computadora compatible IBM® PT/AT con Intel® Pentium® III, CPU de 500 MHz o más rápida (incluyendo CPUs compatibles)

Sistemas operativos soportados

Versión de idioma japonés preinstalado

Microsoft® Windows® 7 (32-bit)	Starter
Microsoft® Windows® 7 (32-bit/64-bit)	Home Basic/Home Premium/Professional/Ultimate
Microsoft® Windows Vista® (32-bit)	Home Basic/Home Premium/Business/Ultimate SP1/SP2
Microsoft® Windows® XP (32-bit)	Home Edition/Professional SP2/SP3

Memoria

Windows® 7: De al menos 1 GB (32-bit) o 2 GB (64-bit)

Windows Vista®/Windows® XP: De al menos 256 MB

Disco duro

Ultra DMA-100 o mejor

De al menos 10 MB de espacio para la instalación del software

- Cuando se grabe en el disco, es necesario un espacio igual de al menos el doble del tamaño de los datos creados.
- Puede ocurrir un error durante la grabación si la configuración de la compresión está activada. Quite la marca de la casilla de verificación de “Compress contents to save disk space” en “Properties” del disco duro.

Interfaz

Puerto de comunicaciones serial (COM)

Otros

Ratón o dispositivo de señalización equivalente

Softwares requeridos

.NET framework 3.5 SP1

- No se garantiza el funcionamiento correcto del software en todas las computadoras que satisfagan los requerimientos del sistema.
- El software no soporta Windows® 3.1, Windows® 95, Windows® 98, Windows® 98SE, Windows® Me, Windows NT®, o Windows® 2000.
- No se garantiza el funcionamiento correcto del software en Windows® XP Media Center Edition, Tablet PC Edition, Windows Vista® Enterprise o Windows® 7 Enterprise.
- No se garantiza el funcionamiento correcto del software en versiones de 64-bit de Windows® XP o Windows Vista®.
- No se garantiza el funcionamiento correcto del software en Windows® 7 XP modo.
- No se garantiza el funcionamiento correcto del software en actualizaciones de los sistemas operativos.
- Sistemas multi-boot no son soportados.
- Sistemas multi-monitor no son soportados.
- Solamente los usuarios con privilegios de administrador de sistema pueden instalar o desinstalar el software.
- Ingrese en una cuenta de administrador o cuenta de usuario estándar antes de usar el software. Este software no puede ser usado por cuentas de usuarios de invitados.
- No se garantiza el funcionamiento correcto del software en sistemas en donde se ha cambiado el idioma usando la función de interfaz de usuario de multi-idiomias (MUI) de Windows Vista®/Windows® 7 Ultimate.

- Microsoft y Windows son marcas registradas o marcas comerciales de Microsoft Corporation en los Estados Unidos y otros países.
- IBM y PC/AT son marcas registradas de International Business Machines Corporation.
- Apple, el logo de Apple, Macintosh, y MacOS son marcas registradas de Apple Inc.
- Intel, Pentium, y Celeron son marcas registradas y marcas comerciales de Intel Corporation en los Estados Unidos y otros países.
- Las capturas de pantallas han sido usadas de acuerdo a los lineamientos de Microsoft Corporation.
- Los otros nombres de modelos, nombres de compañías y otros nombres de productos son marcas comerciales o marcas registrada de sus respectivas compañías.

Instalación del software

- Antes de instalar el software, cierre todas las otras aplicaciones que tenga abiertas.
 1. Haga doble clic en “Panasonic Device Programmer.zip.”
 2. Haga doble clic en “exe.file”, y siga las instrucciones en la pantalla para instalar el software.
- Reinicie la computadora una vez que se haya completado la instalación.

Responsabilidades

Asegúrese de leerlas antes del uso.

Limitaciones:

El software de Device Programmer está diseñado para ser usado en la configuración del EYFR02 (Calificador Incorporado).

Precaución:

La siguiente información sobre precauciones se aplica para el uso de este software: El uso de este software significa que Usted acepta los siguientes términos de uso.

Términos de uso:

- Panasonic no garantiza el funcionamiento de este software.
- Panasonic no es responsable de ningún daño directo, indirecto, secundario, consecuente o especial causado por el uso o funcionamiento de este software, ya sea por extensión o efecto.
- Está prohibida la reproducción o distribución de este software.

Configuración de los ajustes de este software

1. Conecte el Calificador Incorporado a la computadora.

- Use un cable directo RS-232C.

Usando un puerto RS-232 serial para conectar el Calificador Incorporado

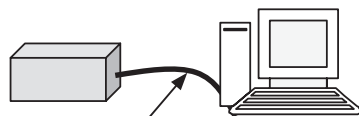

Cable directo RS-232C

Usando el puerto USB para conectar el Calificador Incorporado

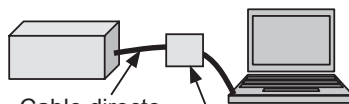

Cable directo RS-232C

Adaptador USB serial convertidor

2. Encienda el Calificador Incorporado.

3. Inicie la aplicación del Device Programmer.

4. Haga clic en el botón de “Read Settings”.

- El software cargará las configuraciones actuales del Calificador Incorporado.

5. Configure los ajustes como lo desee.

• Ingrese los valores y seleccione los ajustes.

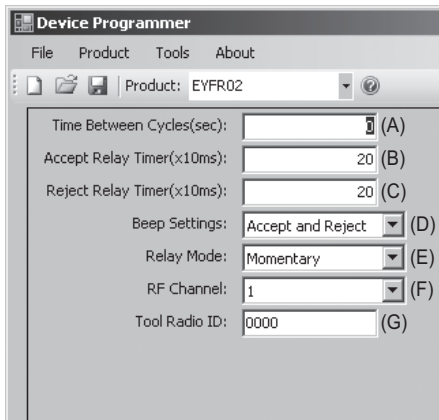

	Descripción de funciones	Configuraciones iniciales
(A)	Tiempo durante el cual se invalida la próxima recepción (para que no se cuenten dos veces los ciclos)	0 (0 seg.)
(B)	Tiempo de salida de relé de señal de aceptación de sujeción*	20 (0,2 seg.)
(C)	Tiempo de salida de relé de señal de rechazo de sujeción*	20 (0,2 seg.)
(D)	Ajusta el modo de alarma a cualquiera de las tres opciones. ① Accept and Reject: Aceptación de sujeción y rechazo de sujeción ② Accept only: Sólo se acepta la sujeción ③ Reject only: Sólo se rechaza la sujeción	Accept and Reject
(E)	Ajusta el método de salida de relé a una de las dos opciones. ① Latching: Salida continua. ② Momentary: Salida de duración definida por el tiempo de salida de relé.	Momentary
(F)	Ajusta la frecuencia a alguno de los 12 canales.	1
(G)	Muestra el ID de la herramienta registrada.	0000

* Válido solamente cuando (E) ha sido ajustado a ② ("Momentary").

El ajuste de un tiempo de salida de relé largo entorpece el proceso de recepción.

• Menú de Archivo

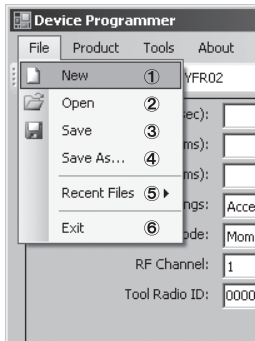

- ① Crea un nuevo archivo.
- ② Abre un archivo creado previamente.
- ③ Guarda las configuraciones actuales.
- ④ Guarda las configuraciones actuales como un nuevo archivo.
- ⑤ Abre archivos usados recientemente.
- ⑥ Sale de la aplicación del Device Programmer.

• Menú de Producto

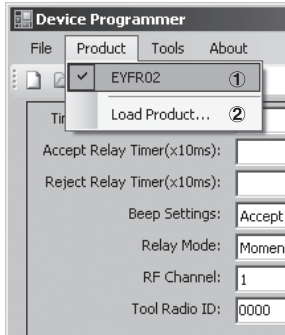

- ① Selecciona el Calificador Incorporado.
(Esta configuración no necesita ser cambiada.)
- ② No es usada.

• Menú de Herramienta

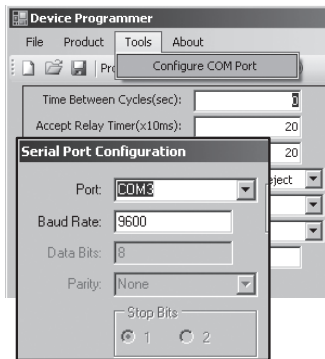

Configura el puerto usado para conectar el Calificador Incorporado a la computadora.

- ① Selecciona el puerto.
- ② Configura la tasa de baudios.
Configuración inicial: 9600

• Menú de Sobre

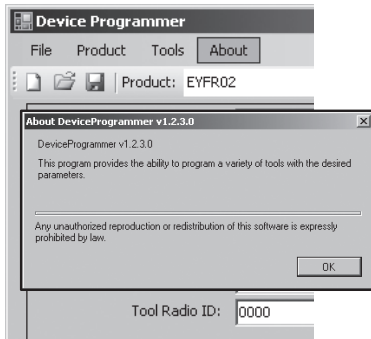

Le permite verificar la versión del software.

Instalación del Calificador Incorporado

Método de instalación

Instale el Calificador Incorporado de manera segura con tornillos usando los cuatro orificios de instalación.

NOTA

Antes de instalar el Calificador Incorporado, pruebe si planea instalarlo, para asegurarse de no tener problemas de comunicación.

PRECAUCIÓN

Verifique que el Calificador Incorporado no está afectado por otros dispositivos wireless antes de instalarlo.

III. OPERACIÓN

Registro de la herramienta con el Calificador Incorporado

● Preparación del Calificador Incorporado

1. Conecte el cable de energía al Calificador Incorporado.
2. Enchufe el cable de energía al enchufe de la pared.
3. Encienda el Calificador Incorporado.
Todos los indicadores se encenderán y apagarán, dejando solamente encendido el indicador de energía.
4. Inserte una tecla suave en el bloqueador de llave y gire hacia la izquierda.
El indicador de energía parpadeará, y el Calificador Incorporado entrará al modo de espera de registración de herramienta.

● Preparación de la herramienta a registrar

1. Haga funcionar la herramienta para que todas las luces del panel estén apagadas (si alguna luz del panel está encendida).
2. Tire del disparador de la herramienta.
Una vez que la herramienta se haya registrado, se encenderá la señal de aceptación de sujeción del Calificador Incorporado.
3. Gire la tecla suave del Calificador Incorporado hacia la derecha.
El indicador de energía se encenderá y el Calificador Incorporado entrará al modo de recepción, completando el proceso de registración.

PRECAUCIÓN

El procedimiento de registración se debe realizar alejado de otras herramientas equipadas con transmisores. Cuando se registran múltiples herramientas, hágalo un par a la vez. Si no lo hace de esta manera, puede registrar una herramienta no buscada con el Calificador Incorporado.

Indicadores

Indicador	Estado	
Indicador de aceptación de sujeción	Verde	Señal de aceptación de sujeción recibida.
	Apagado	No se recibe ninguna señal de aceptación de sujeción.
Indicador de rechazo de sujeción	Rojo	Señal de rechazo de sujeción recibida.
	Apagado	No se recibe ninguna señal de rechazo de sujeción.
Indicador de energía	Azul	Encendido (modo de recepción)
	Apagado	Apagado
	Azul parpadeante	Modo de espera de registración de herramienta
Indicador de fuerza de señal	Amarillo	Señal fuerte
	Anaranjado	Señal medio fuerte
	Rojo	Señal débil
	Rojo parpadeante	Señal recibida durante el tiempo de prevención de conteo doble.
	Apagado	No se recibe ninguna señal de sujeción.

Ajuste del volumen de alarma

Ajuste el volumen de alarma con el interruptor de volumen.

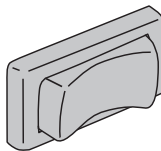

Volumen bajo (Aprox. 75 dB) Apagado Volumen alto (Aprox. 90 dB)

NOTA

El ajuste del modo de alarma se configura mientras el Calificador Incorporado está conectado a la computadora. Vea la página 31.

Uso del software

1. Encienda el interruptor de energía del Calificador Incorporado. Todos los indicadores se encenderán y apagarán, dejando encendida solamente el indicador de energía.

2. Use la herramienta registrada para realizar el trabajo de sujeción.

Estado del indicador de confirmación de sujeción de la herramienta	Indicadores del Calificador Incorporado
Verde	Indicador de aceptación de sujeción
Rojo	Indicador de rechazo de sujeción

Trabajo de finalización

Apague el interruptor de energía del Calificador Incorporado.

Conector de entrada/salida

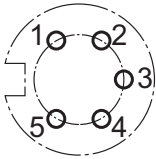

Clavija no.	Descripción	Potencia
1	Clavija de entrada de reajuste (entrada)	Potencia de entrada: 24 V/60 mA
2	Clavija de entrada de reajuste (común)	—
3	Clavija de salida de relé (común)	—
4	Clavija de salida de relé (aceptación de sujeción)	Potencia de salida: 30 VCC/5 A
5	Clavija de salida de relé (rechazo de sujeción)	Potencia de salida: 30 VCC/5 A

Esquema de conector de 5 clavijas y asignación de clavijas

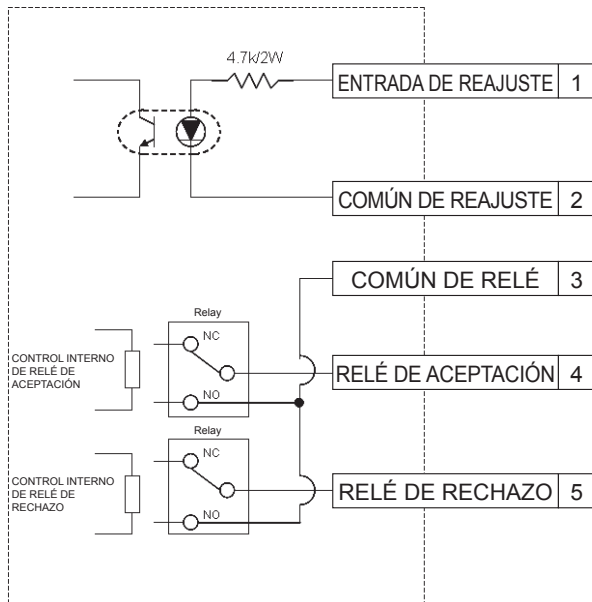
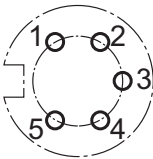

Para conectar un conector de 5 clavijas, necesitará de:

Un conector redondo comercialmente disponible.
(Fabricante: Amphenor; modelo no.: T3360 001)

Cableado de sistema

1. Desenchufe el Calificador Incorporado y apague el interruptor de energía.
2. Conecte el Calificador Incorporado a un aparato externo (secuenciador, etc.)

Conexión de ejemplo

Calificador Incorporado

Aparato externo

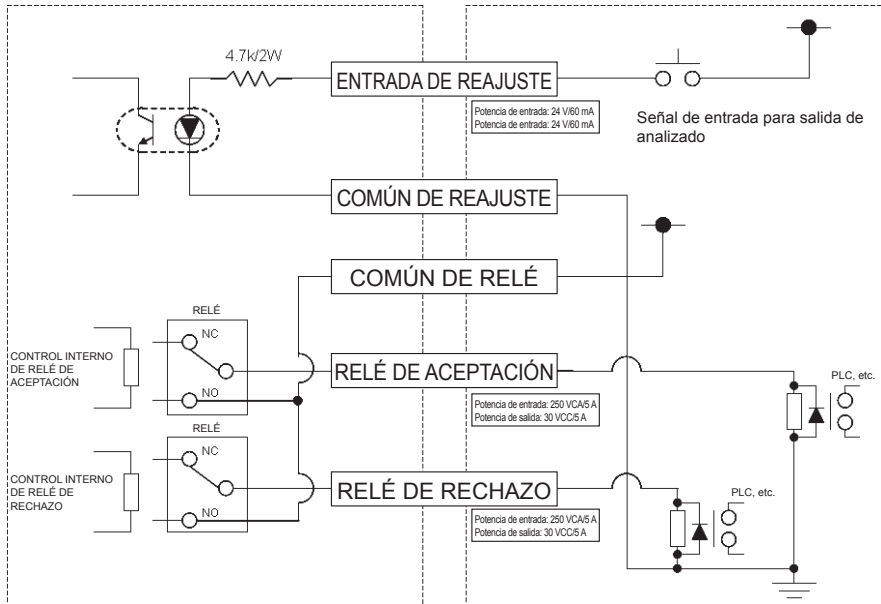

PRECAUCIÓN

Tenga cuidado de no exceder la carga de potencia debido a que puede dañar el circuito interno.

IV. SPECIFICATIONS

Modelo	EYFR02
Voltaje de suministro nominal	100/230, 50/60 Hz
Corriente de suministro nominal	0,125 A
Frecuencia	2,410 GHz – 2,465 GHz
Rango de comunicaciones recomendado	10 m*
Número de aparatos conectados	1
Salida de conexión externa	5 A a 250 VCA o 5 A a 30 VCC
Rango de temperatura de operación	-10°C (14°F) – 60°C (140°F)
Herramientas compatibles	EYFLA4AR, EYFLA5AR, EYFLA5QR, EYFLA6JR, EYFLA6PR, EYFMA1JR, EYFMA1PR
Dimensiones	254 mm × 119 mm × 73 mm
Peso	1,15 kg (no está incluido el cable de energía)

* El rango de comunicación varía con el ambiente operativo. La presencia de paredes metálicas, personas, u otros objetos pueden resultar en el decrecimiento de rangos.

Información de radiofrecuencia:

Rango Cubierto/Urbano	100 ft./30 m
Poder de transmisión	1 mW (0 dBm)
Sensibilidad de receptor	-92 dBm (1% B20 error de paquete)
FCC parte 15.247	OUR-XBEE
Industria de Canadá	4214A-XBEE

Declaración de FCC:

Contiene FCC ID: OUR-XBEE

IC: 4214A-XBEE

El aparato cumple con la Parte 15 de la Reglamentación de la FCC. La operación está sujeta a las siguientes dos condiciones: (i.) este aparato no deberá causar interferencias dañinas y (ii.) este aparato de aceptar cualquier interferencia recibida, incluyendo la interferencia que pudiera causar una operación no deseada.

Frecuencias de canales:

Canal 1	2,410 GHz
Canal 2	2,415 GHz
Canal 3	2,420 GHz
Canal 4	2,425 GHz
Canal 5	2,430 GHz
Canal 6	2,435 GHz
Canal 7	2,440 GHz
Canal 8	2,445 GHz
Canal 9	2,450 GHz
Canal 10	2,455 GHz
Canal 11	2,460 GHz
Canal 12	2,465 GHz

—MEMO—

PANASONIC CONSUMER ELECTRONICS COMPANY

One Panasonic Way, Secaucus, New Jersey 07094